

所在図

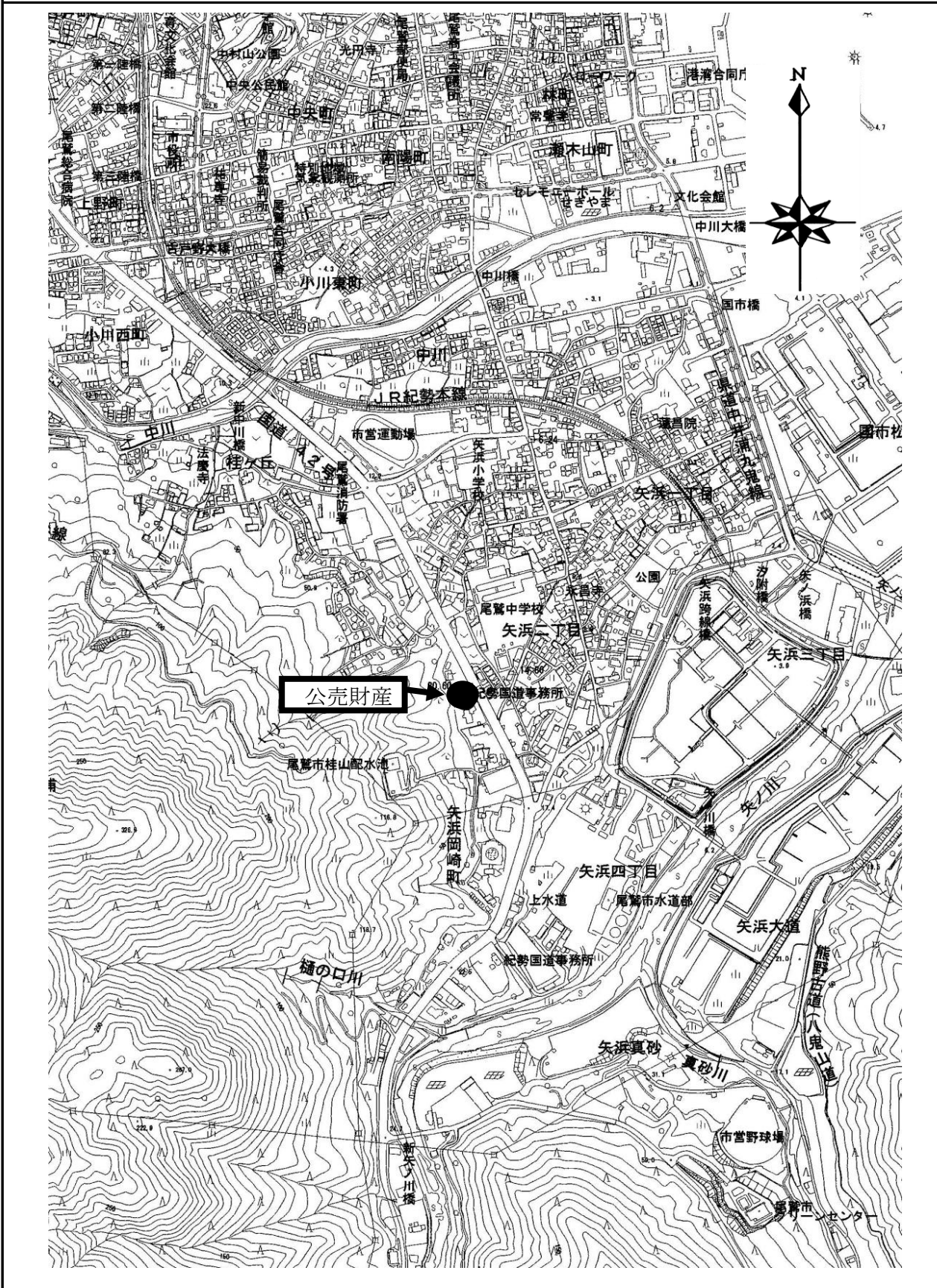

売却区分番号 NF8-10

所在図

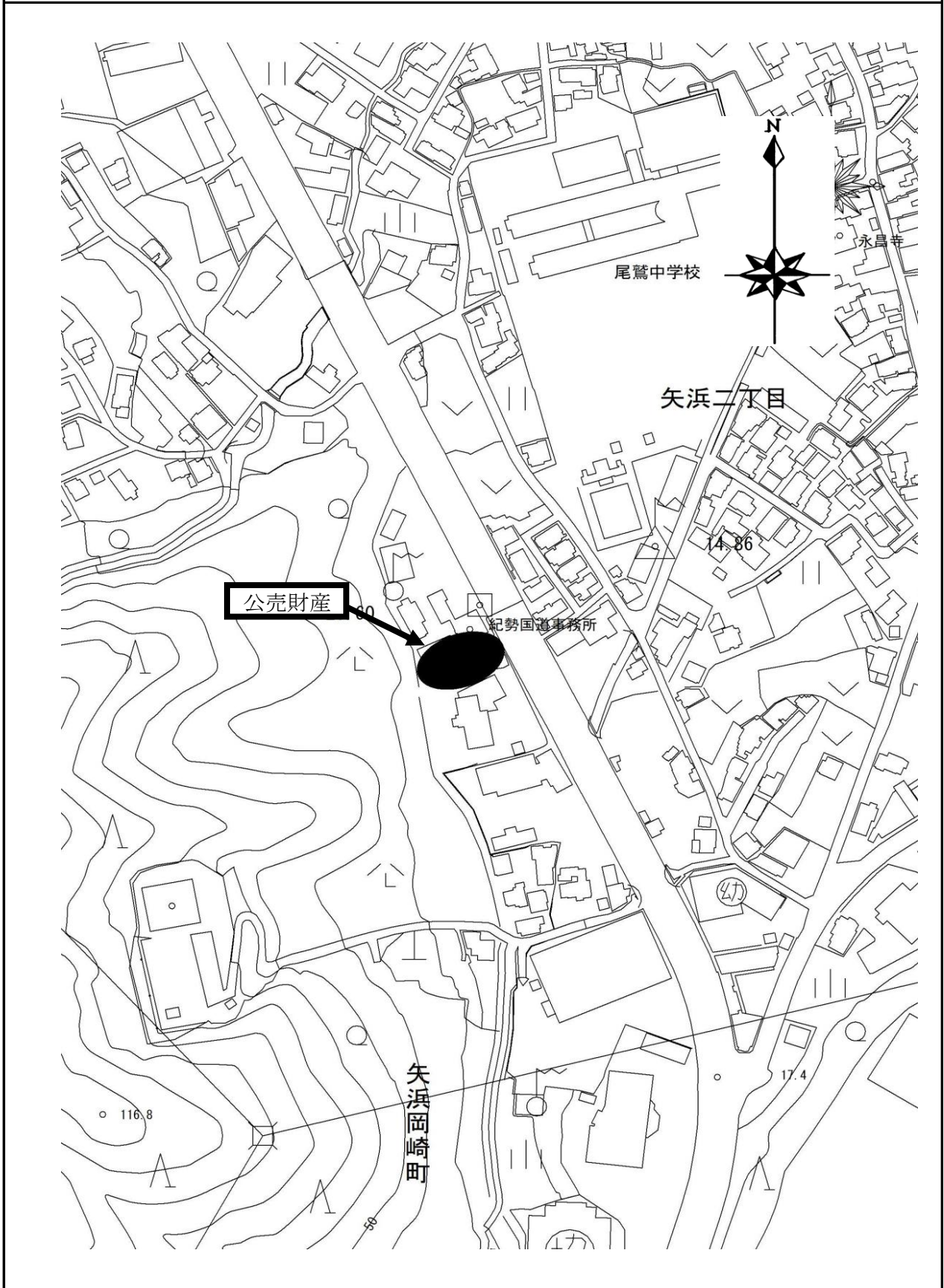

売却区分番号 NF8-10

土地参考図(土地所在図1)

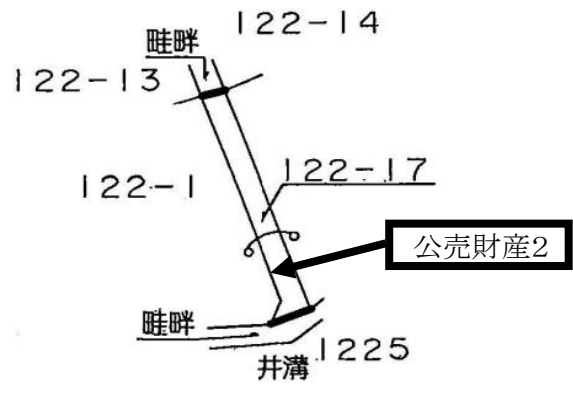
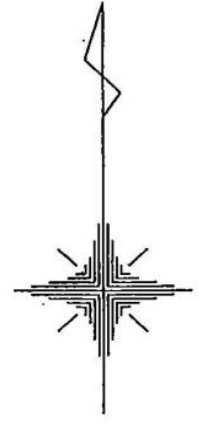

土地参考図(地積測量図1)

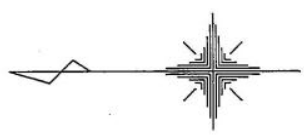

公売財産2

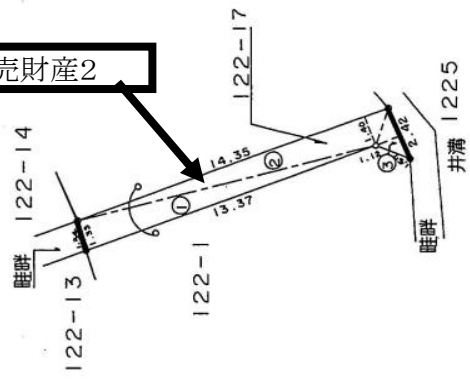

地番	122-17			
NO.	底辺	高さ	倍	面積
1	13.37	1.33		17.7821
2	14.35	1.40		20.0900
3	2.42	1.12		2.7104
		估面積		40.5825
		地面積		20.29125
		地		20.29 m ²

売却区分番号 NF8-10

土地参考図(土地所在図2)

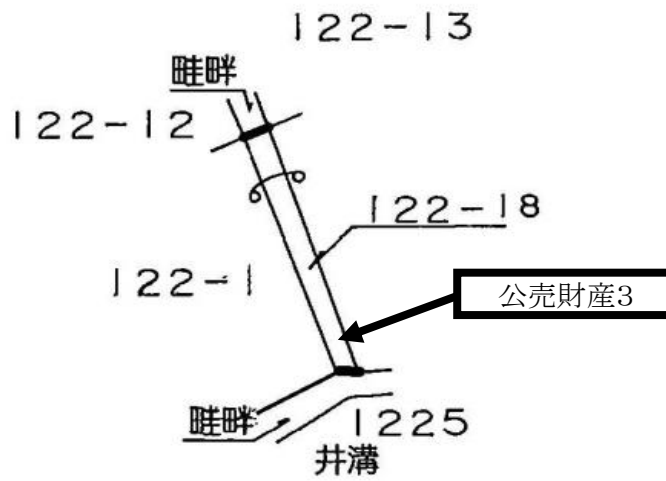
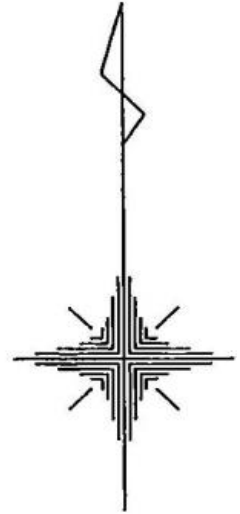

土地参考図(地積測量図2)

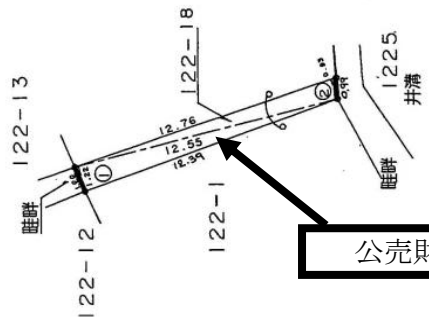
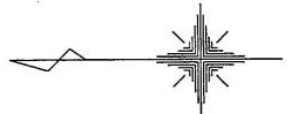

地番	122-18		高さ	倍	面積	積
NO.	底辺	辺				
1	12.55		1.22		15.3110	
2	12.76		0.93		11.8668	
			倍	面積	27.1778	
			面積	面積	13.58890	
			地積	地積	13.58	m ²

売却区分番号

NF8-10

土地参考図(土地所在図3)

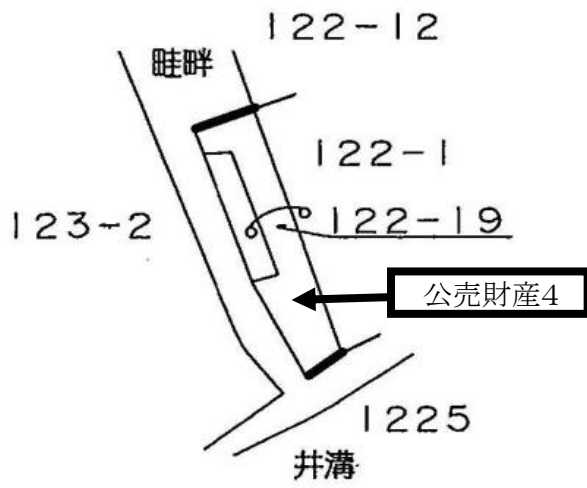
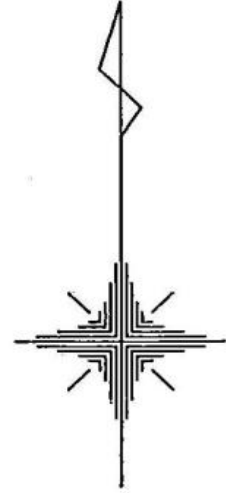
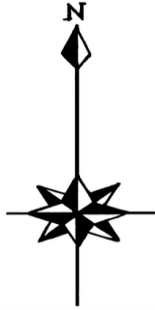

土地参考図(地積測量図3)

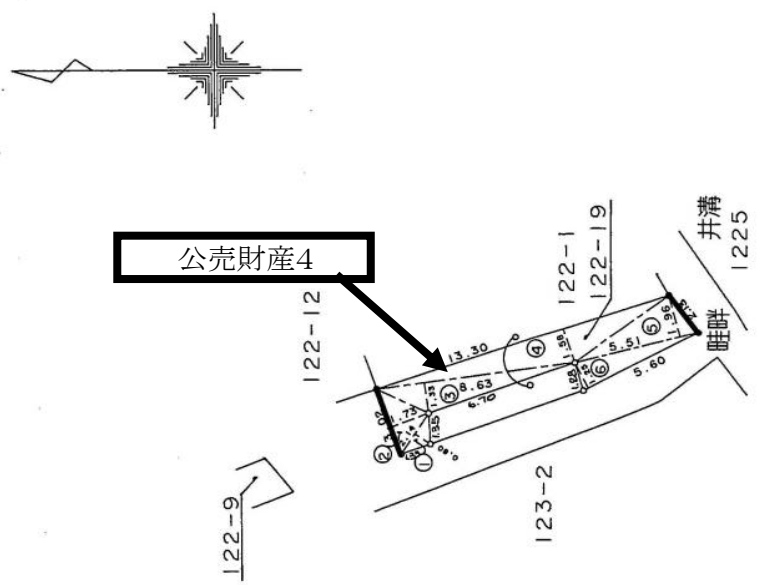

122-19			
地番 NO.	底辺	高さ	倍面積
1	2.14	0.80	1.7120
2	3.02	1.73	5.2246
3	8.63	1.33	11.4779
4	13.30	1.58	21.0140
5	5.51	1.96	10.7996
6	5.60	1.25	7.0000
		倍面積	57.2281
		面積	28.61405
		地積	28.61 m ²

売却区分番号 NF8-10

土地参考図(土地所在図4)

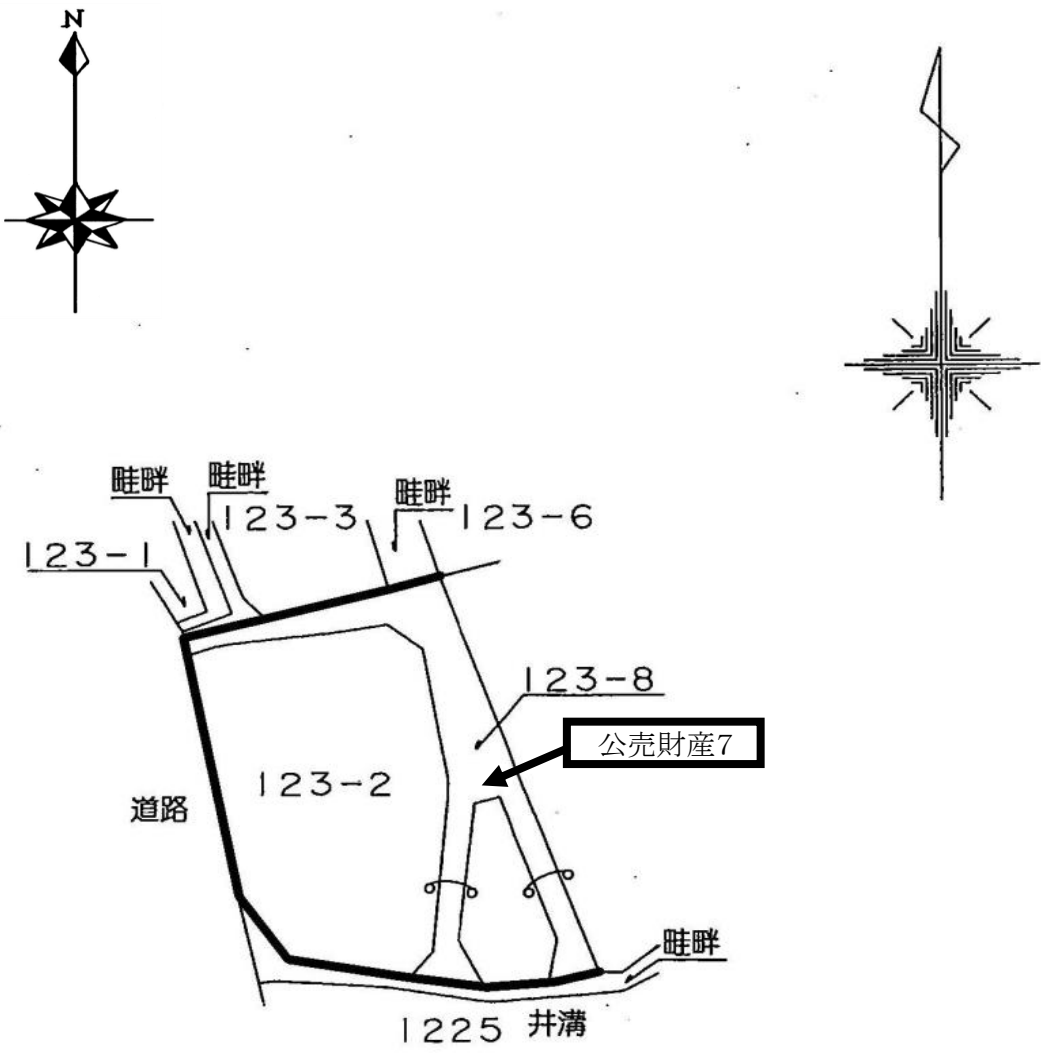

土地参考図(地積測量図4)

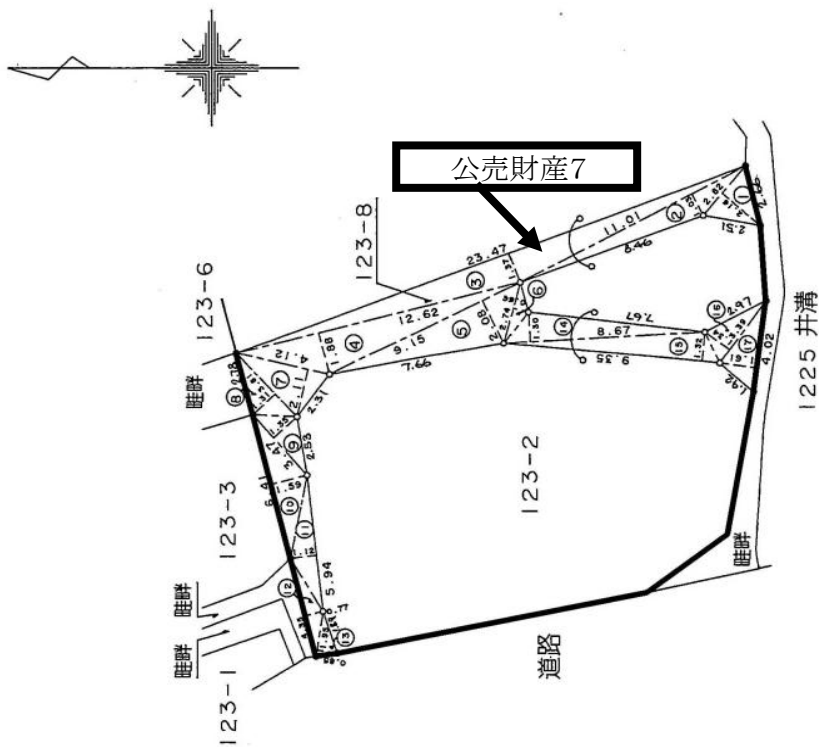

地番 NO.	123-8		高さ	倍面積
	底辺	面積		
1	2.82	2.16		6.0912
2	11.01	1.03		11.3403
3	23.47	1.37		32.1539
4	12.62	1.88		23.7256
5	9.15	2.08		19.0320
6	2.74	0.66		1.8084
7	4.12	2.11		8.6932
8	3.81	1.31		4.9911
9	3.47	1.35		4.6845
10	6.41	1.59		10.1919
11	5.94	1.12		6.6528
12	4.35	0.77		3.3495
13	1.95	0.85		1.6575
14	8.67	1.30		11.2710
15	9.35	1.32		12.3420
16	3.39	1.34		4.5426
17	4.02	1.61		6.4722
		倍面積		168.9997
		面積		84.49985
		地積		84.49 m ²

建物参考図(建物見取図1)

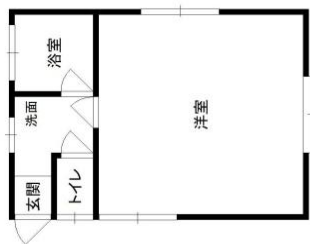

附属建物 符号5

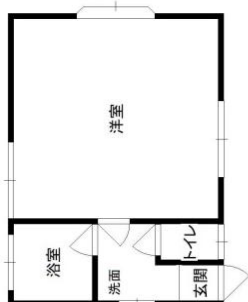

附属建物 符号4

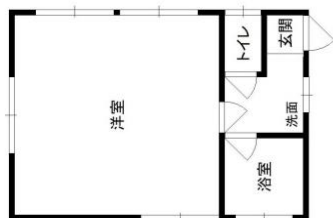

附属建物 符号3

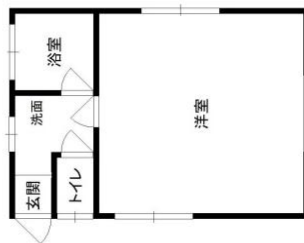

附属建物 符号1

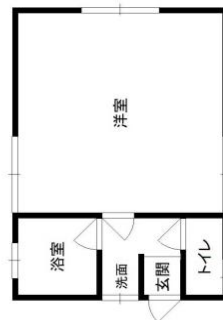

附属建物 符号2



主である建物 2階 平面図

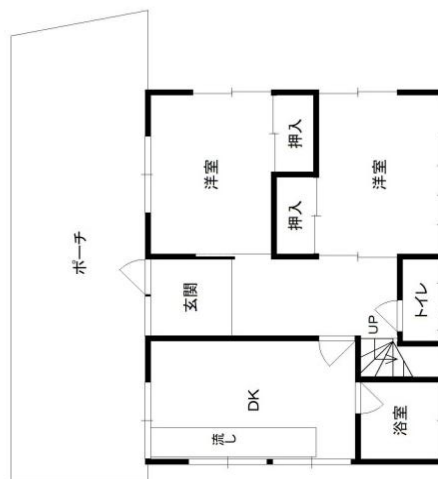

主である建物 1階 平面図

売却区分番号

NF8-10

建物参考図(建物見取図2)

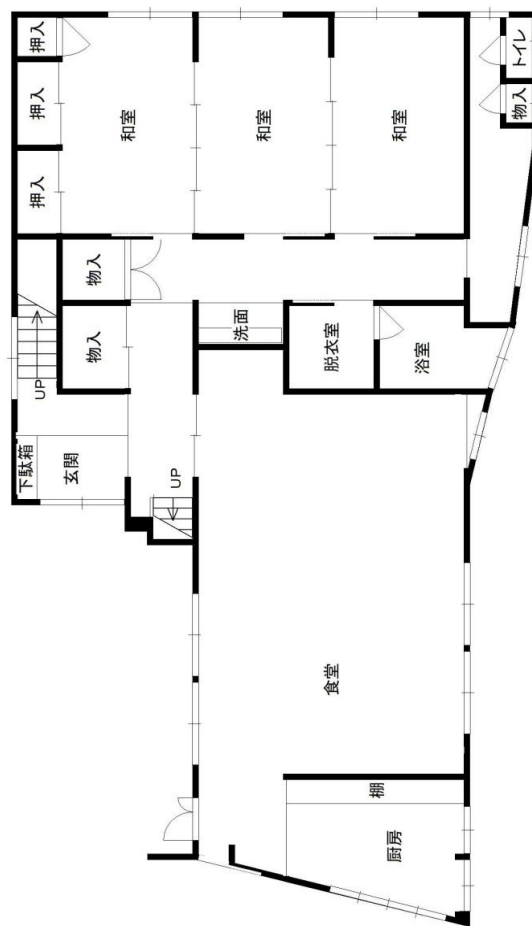
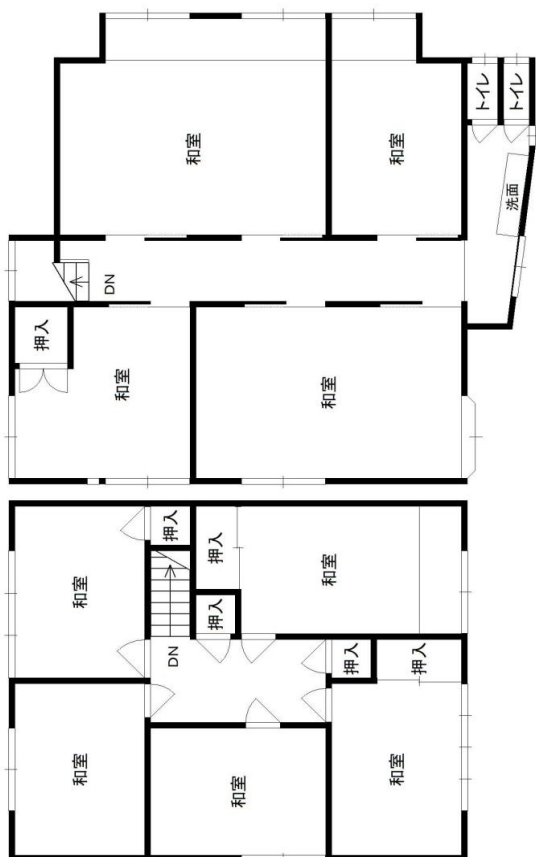

公売財産8

売却区分番号

NF8-10

土地・建物参考図(略配置図)

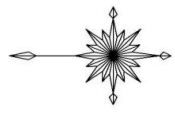

道路

